



LYRICAL ■ MUSE ■

LYRICAL MUSE I

VIDRO
SIMPLES

ISOLAMENTO
ATÉ 16 MM

CLIMAS
QUENTES

O sistema LYRICAL MUSE I combina simplicidade e elegância numa solução híper minimalista, ideal para interiores e exteriores em climas quentes. Com vidro acústico, é perfeito para divisórias fixas ou deslizantes, garantindo tranquilidade e harmonia estética. A estrutura modular oferece fácil personalização, tornando-o uma opção versátil para arquitetos e designers de interiores.

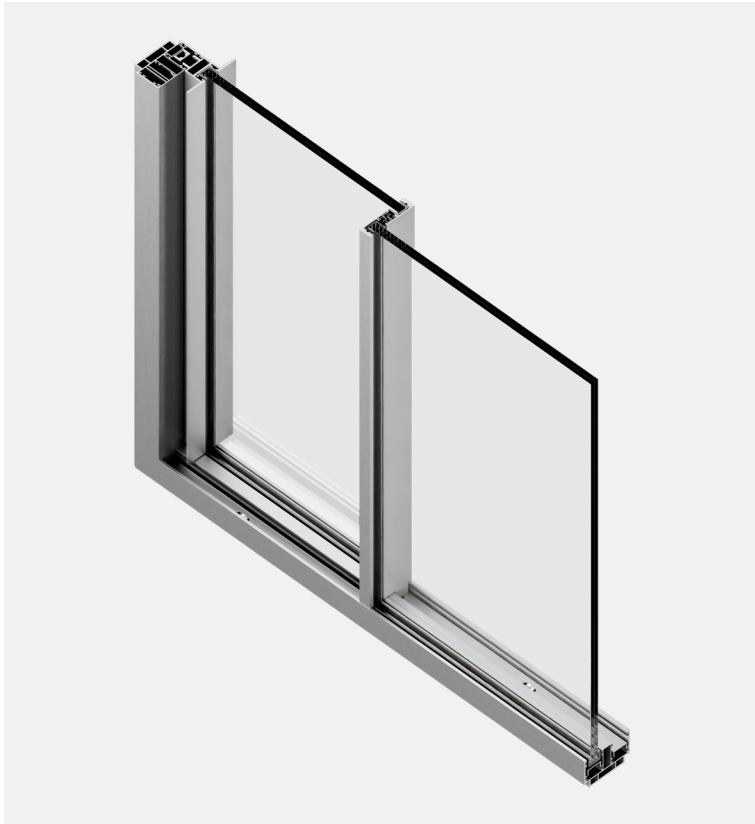

TYOLOGIES

FIXED

MONORAIL

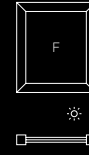

BIRAIL

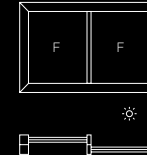

SLIDING

BIRAIL

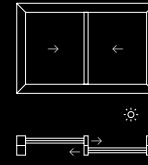

TRIRAIL

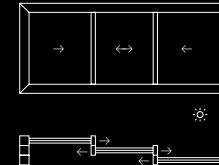

SLIDING
AND FIXED

BIRAIL

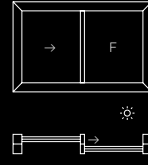

TRIRAIL

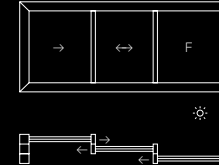

BIRAIL

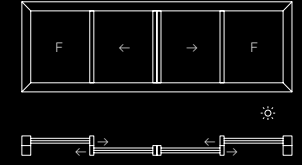

SLIDING
AND POCKET

BIRAIL

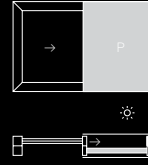

TRIRAIL

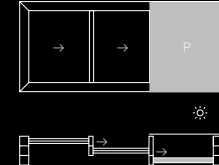

BIRAIL

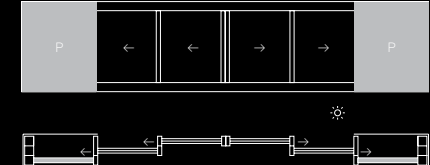

SLIDING
CORNER

BIRAIL

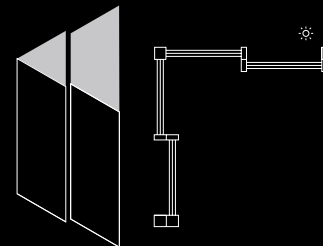

SLIDING CORNER
POCKET

TRIRAIL

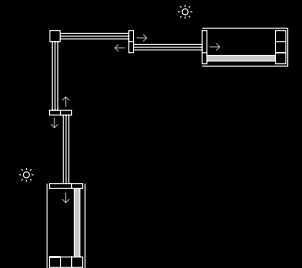

LYRICAL MUSE I

VIDRO
SIMPLES

ISOLAMENTO
ATÉ 16 MM

CLIMAS
QUENTES

O sistema LYRICAL MUSE I combina simplicidade e elegância numa solução híper minimalista, ideal para interiores e exteriores em climas quentes. Com vidro acústico, é perfeito para divisórias fixas ou deslizantes, garantindo tranquilidade e harmonia estética. A estrutura modular oferece fácil personalização, tornando-o uma opção versátil para arquitetos e designers de interiores.

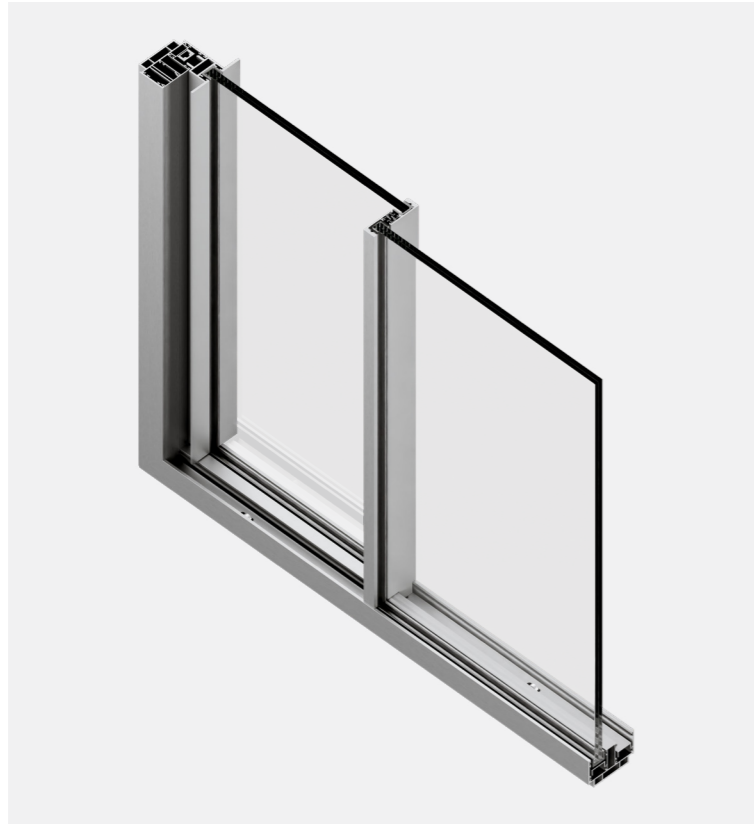

LYRICAL MUSE II

VIDRO
DUPLO

ISOLAMENTO
ATÉ 38 MM

CLIMAS
HÍBRIDO

O sistema híbrido LYRICAL MUSE II combina alumínio, poliamida e fibra de vidro para desempenho térmico superior e eficiência máxima. Maximizando a área de vidro e minimizando perfis opacos, oferece soluções versáteis para fachadas com múltiplos vidros operáveis. Além do isolamento térmico excepcional, destaca-se pela estanqueidade, resistência ao vento, permeabilidade ao ar, segurança e atenuação acústica. Com estrutura reforçada, integra tecnologias avançadas de automação e segurança, sendo ideal para projetos arquitetônicos que aliam conforto e proteção.



PERFORMANCES

THERMAL TRANSMITTANCE (Ug = 1.0)	Uw = 1,22 W/m²K (EN 10077)
AIR PERMEABILITY	CLASS 4 (EN 12207)
WATER TIGHTNESS	E750 (EN 12208)
WIND LOAD RESISTANCE (Standard interlock)	A5 (EN 12210)
SOUND INSULATION	Rw 41 dB (EN ISO 717-1)
SECURITY	RC2 / WK2 (EN 1628, 1629, 1630)

LYRICAL MUSE III

VIDRO
TRIPLO

ISOLAMENTO
ATÉ 52 MM

CLIMAS
FRIOS

O sistema LYRICAL MUSE III combina tecnologia avançada, design elegante e alta performance. Compatível com vidro triplo híper isolado até 52 mm, é ideal para climas frios, garantindo eficiência energética, conforto térmico e acústico, além de elevada segurança contra intrusões. Permite a integração de painéis de vidro de grande escala, até 12 metros de altura, com deslizamento suave, tornando-o perfeito para quem valoriza sofisticação e funcionalidade.



PERFORMANCES

THERMAL TRANSMITTANCE (Ug = 0.5)	Uw = 0,72 W/m²K (EN 10077)
AIR PERMEABILITY	CLASS 4 (EN 12207)
WATER TIGHTNESS	E750 (EN 12208)
WIND LOAD RESISTANCE (Standard interlock)	A5 (EN 12210)
SOUND INSULATION	Rw 44 dB (EN ISO 717-1)
SECURITY	RC2 / WK2 (EN 1628, 1629, 1630)



LYRICAL

DESIGN
WINDOWS

RUA DE PITANCINHOS, S/N
4711-911 PALMEIRA, BRAGA
(+351) 253 307 204

LYRICAL-DESIGNWINDOWS.COM
IG LYRICALDESIGNWINDOWS